

# INSTALACE DLAŽDIC UNICLIC®

## 1) OBECNÉ POKYNY

UNICLIC je revoluční systém pro instalaci laminátových podlah bez použití lepidla. Důmyslná konstrukce s jazýčkem a drážkou semkne panely dokonale k sobě. Systém UNICLIC umožňuje o 50 % rychlejší práci než s tradičními lepenými laminátovými podlahami. Díky tomu, že ke spojování desek není třeba lepidlo, je práce se systémem UNICLIC mnohem snadnější a čistší. Chcete-li dosáhnout nejlepších výsledků a co nejvíce využít poskytované záruky, dodržujte pokyny k instalaci a **POUŽÍVEJTE POUZE PŘÍSLUŠENSTVÍ UNICLIC:**

**A. INSTALAČNÍ SADA UNICLIC** (dilatační klíny, doražeč Uniclic a stahovací hák),

**B. PODKLAD UNICLIC COMBI-FLOOR.** (viz bod 5 nebo katalog příslušenství)

**C. PRODUKTY PRO ÚDRŽBU PODLAH UNICLIC**

- Podlahy Uniclic nejsou vhodné pro použití ve vlhkých prostorech, jako například v koupelnách nebo saunách.
- Před instalací i v jejím průběhu zkontrolujte panely ve všech baleních. Nikdy nepoužívejte vadné panely.

### Panely systému UNICLIC lze spojit dvěma způsoby:

**A** Panely lze spojit pod úhlem zasunutím jazýčku do drážky nebo nasazením drážky na jazýček. Metoda zasunutí jazýčku do drážky je nejjednodušší a také se v této příručce obvykle používá. Metodu nasazení drážky na jazýček je nutné použít pouze v několika málo specifických případech. K nainstalovanému panelu přiložte pod úhlem 20-30° další panel. Nový panel lehce přizdvihněte a sklopte dolů a zároveň tlačte směrem k nainstalovanému panelu. Panely se díky tvaru jazýčku a drážky semknou k sobě (viz obr. 1A).

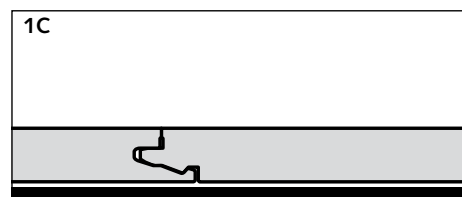
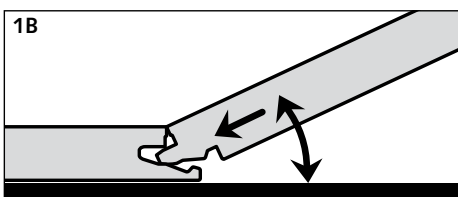
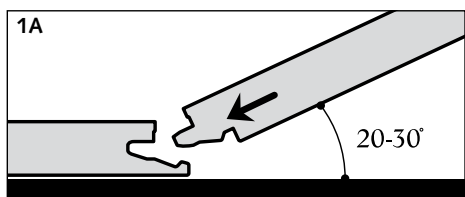

**B** V některých případech panely nelze spojovat pod úhlem. V takovém případě je lze spojit v poloze rovnoběžné s podlahou. **UPOZORNĚNÍ!** Budete potřebovat kladivo a **SPECIÁLNÍ DORAŽEČ UNICLIC. NIKDY NEPOUŽÍVEJTE JINÝ DORAŽEČ.** Mohli byste panely poškodit. Panely typu Uniclic se nespojí jediným poklepnutím. K semknutí po celé délce spoje na kratší straně panelu je třeba poklepat několikrát.

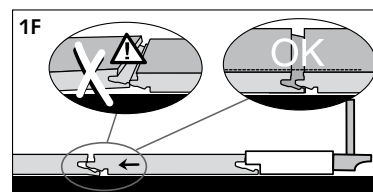
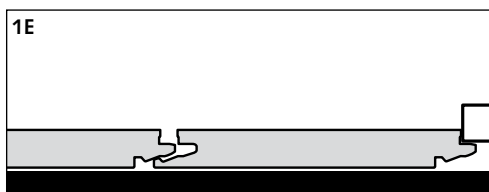
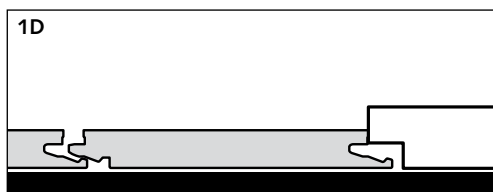

## 2) NÁSTROJE K INSTALACI PODLAHY

Kromě nástrojů běžně používaných k instalaci laminátových podlah, jako jsou například kladivo, pila, stahovací hák, sochor s vyčnívajícím okrajem a dilatační klíny (1-8 mm), je nezbytné, abyste použili originální **DORAŽEČ UNICLIC.** Použitím jakéhokoliv jiného doražeče byste panely při instalaci poškodili. Doražeč se musí panelu dotýkat po celé délce strany. Panely řežte pomocí ruční pilky s jemnými zuby, pomocí lupénkové pilky nebo příčné rezačky. Má-li být řez čistý, otočte při řezání lupénkovou pilkou panel vzorem dolů a při řezání ruční pilkou nebo příčnou rezačkou vzorem nahoru.

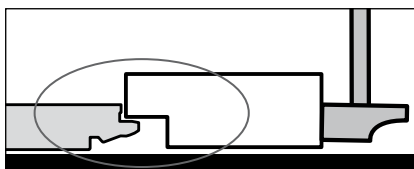
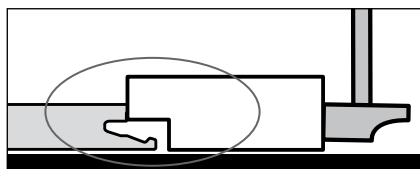
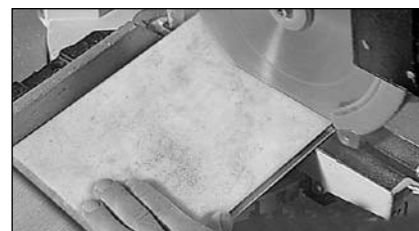

## 3) PŘÍPRAVA

Laminátové panely položte v původním neporušeném obalu do místnosti, ve které je chcete nainstalovat, a nechte je zde 48 hodin, aby se přizpůsobily místnímu klimatu. Panely pokládejte doprostřed místnosti. Nikdy je neopírejte o zeď, nepokládejte je do rohu ani přímo na podlahu.

#### 4) PODKLADOVÁ VRSTVA

Před instalací podlahy musí být podkladová vrstva dokonale čistá. Zároveň musí být dostatečně rovná. Je nezbytné zarovnat jakékoliv nerovnosti větší než 2 mm/m. Pamatujte si pravidla pro instalaci na následující povrchy:

##### BETON

###### Novostavba

- Vlhkost betonu musí být nižší než 2,5 % (metoda CM). Za předpokladu dostatečné ventilace je k vyschnutí nového vyrovnávacího potěru do tloušťky 4 cm třeba nejméně jeden týden na centimetr. K vyschnutí každého centimetru nad tloušťku 4 cm je třeba dvou týdnů (vyrovnávací potěr o tloušťce 6 cm musí tedy schnout nejméně 8 týdnů).
- Je-li instalováno topení v podlaze, vlhkost podkladu musí být nižší než 1,5 % (metoda CM). V tomto případě postupujte podle zvláštního návodu k instalaci. Bližší informace získáte u svého prodejce.

###### Renovace

- Podlahové panely systému UNICLIC lze pokládat na podlahové krytiny odolné proti vlhkosti ((PVC, linoleum atd.).
- Před položením podlahy sejměte veškeré krytiny propouštějící vlhkost (koberec, filc atd.).

#### PRKENNÁ PODLAHA

- Nejprve sejměte veškeré podlahové krytiny.
- Zkontrolujte, zda je prkenná podlaha dostatečně stabilní. Přibijte všechna uvolněná prkna. Je-li třeba, položte vyrovnávací podlahu.
- Vlhkost dřeva nesmí být vyšší než 10 %.
- Prostor pod podlahovými prkny musí být dostatečně ventilován. Odstraňte veškeré překážky proudění vzduchu a zajistěte dostatečnou ventilaci (plocha ventilačních otvorů nejméně 4 cm<sup>2</sup> na m<sup>2</sup> podlahy).
- Panely laminátové podlahy položte v úhlu 90 ° vůči podlahovým prkům.

#### 5) PODKLAD: PODKLAD UNICLIC

Pro kvalitní položení podlahy je nezbytné, abyste zahladili veškeré nerovnosti podkladové vrstvy pomocí vyrovnávacího podkladu. Vždy používejte podklad odolný proti vlhkosti. Použijte buď fólii Quick•Step Screeno dolnou proti vlhkosti (minimální tloušťka 150μ) v kombinaci s pokladem Uniclic nebo podklad Quick•Step combi floor (s integrovanou fólií proti vlhkosti). Vždy dodržujte pokyny pro instalaci podkladu.

#### 6) SPRÁVNÉ UMÍSTĚNÍ

Dřevo je hlavní složkou panelů UNICLIC. Vlhkost místnosti se může v průběhu roku měnit. Proto je nezbytné, aby se podlaha mohla rozpínat a smršťovat. Podlaha se může rozpínat až o 2 mm na jeden metr. Čím je tedy plocha podlahy větší, tím větší musí být vůle mezi jejími okraji a stěnami. Podlaha musí mít možnost rozpínání a smršťování ve všech směrech. Proto musí být podél stěn vyrovnávací spára o šířce 8 až 10 mm. Tato spára musí být také mezi podlahou a potrubím či prahem. Podlahy o větších plochách vyžadují větší vyrovnávací spáru (například ukrytou pod dvojitou stěnou). Pamatujte, že podlaha se může pohybovat jedním směrem. Je-li to možné, vytvořte vyrovnávací spáry pod dveřmi apod. Tyto spáry se zakrývají profilem uchyceným k podkladové vrstvě, nikoliv k laminátové podlaze.

Dlaždice lze instalovat v libovolném směru. Vždy začněte v některém rohu místnosti. Dlaždice pokládejte zleva doprava se souvislým spojem nebo běhounovou vazbou (**obr. 6**). Metoda se souvislým spojem je o něco náročnější, proto ji zde podrobně popíšeme.

Pokládáte-li podlahu souvisle do několika místností, doporučujeme mezi jednotlivými místnostmi vytvořit vyrovnávací spáru. Tato spára se překryje vhodným přechodovým profilem. Kompenzační spoj je vhodné nainstalovat také v případě, že podlaha je v jedné místnosti nainstalována v délce větší než 12 m.

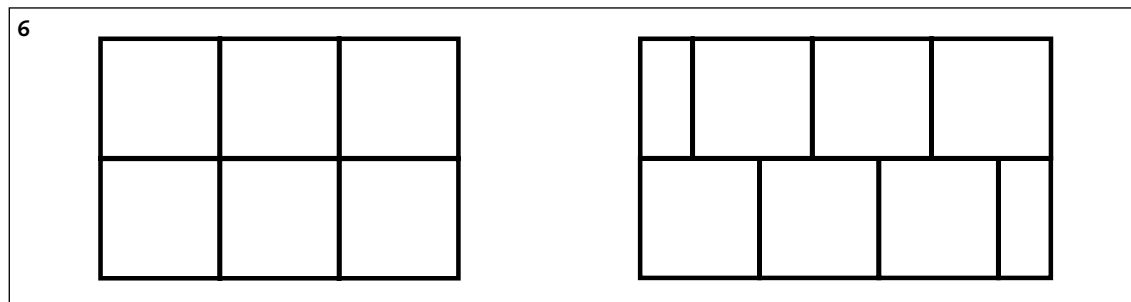

#### 7A) PRVNÍ A DRUHÁ ŘADA

Nejllepšího výsledku dosáhnete, položíte-li podlahu v místnosti symetricky. Okrajové dlaždice by měly být podél všech stěn stejně široké. Postupujte podle následujících pokynů.

Do levého rohu místnosti položte první dlaždici (přibližně 15 cm od zdi) tak, aby obě strany s jazýčkem směřovaly ke zdi (**viz obr. 1a**).

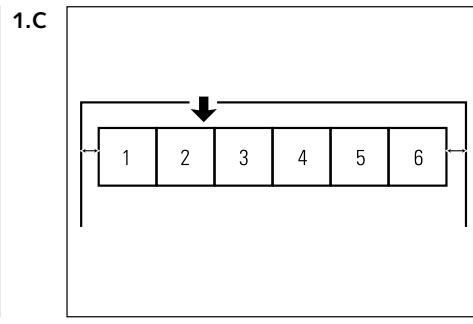
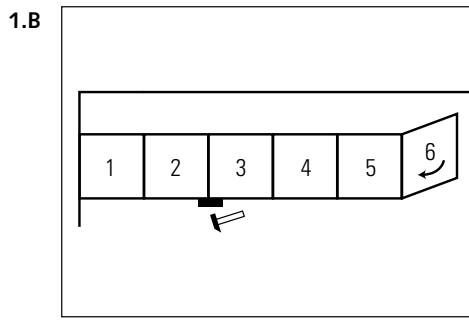
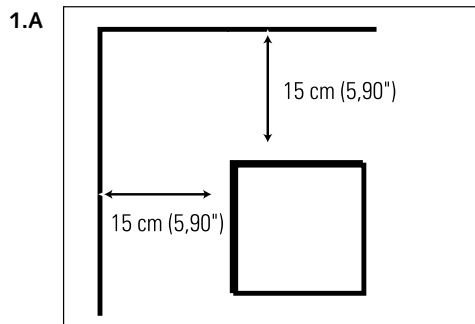

Dlaždice spojujte po jedné technikou pod úhlem. Do první řady vybírejte pokud možno neřezané dlaždice. Dokončete první řadu tak, aby její okraj tvořil dokonale hladkou linii (**viz obr. 1b**). Drobné nesrovnalosti odstraňte pomocí doražeče. Přiložte jej na nerovný spoj dlaždic a poklepejte kladivem. Nyní řadu dlaždic posuňte, aby vzdálenost první a poslední dlaždice od zdi byla přibližně stejná (**viz obr. 1c**).

Nyní je třeba mezi zed a první řadu položit řadu řezaných dlaždic (**viz F na obr. 2**). Tímto postupem položíte podlahu dokonale symetricky. Délku řezaných dlaždic F lze vypočítat pomocí následujících vzorců.

Změřte šířku místnosti, jak je uvedeno na obr. 2. B1 je vzdálenost od první dlaždice, B2 od poslední dlaždice.

... cm (B1): 62,4 cm = ..... (C1) (hodnota desetinného místa C1 = D1)

... cm (B2): 62,4 cm = ..... (C2) (hodnota desetinného místa C2 = D2)

D1 x 62,4 cm = ..... cm (E1)

D2 x 62,4 cm = ..... cm (E2)

[..... cm (E1):2] minus 1 cm (vyrovnávací spára) = .....cm (Fb)

[..... cm (E2):2] minus 1 cm (vyrovnávací spára) = .....cm (Fe)

např. 7 m ú 700 cm: 62,4 cm = 11,21 (C1)

0,21 (D1) x 62,4 cm = 13,10 cm (E1)

(13,10 cm : 2) = 6,55 cm – 1 cm = 5,55 cm (Fb)

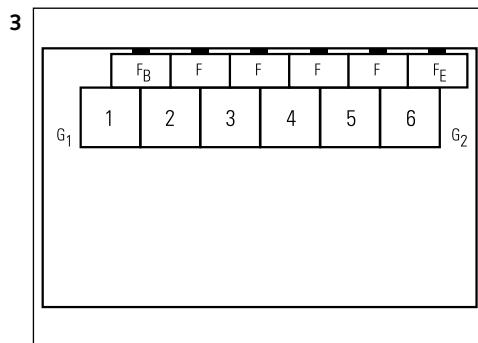
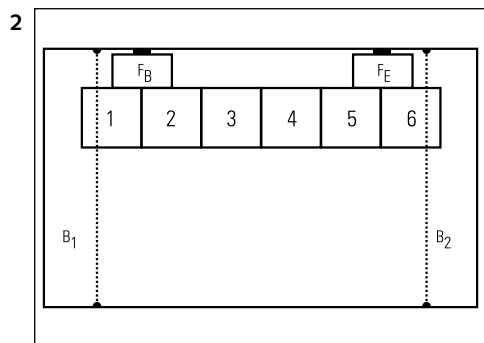

Řezané dlaždice Fb a Fe spojte pod úhlem s již položenou řadou dlaždic. Spoj dlaždic F musí být vzdálen nejméně 10 cm od spoje již položených dlaždic. Nyní ke zdi přiložte dilatační klíny a přisuňte položenou řadu dlaždic (**viz obr. 2**). Naměřte a nařežte všechny dlaždice řady F (mezi Fb a Fe). Poté znovu vyjměte dlaždice Fb a Fe a metodou popsanou na obr. 1b spojte (pod úhlem) všechny dlaždice řady F. Zarovnejte je pomocí doražeče. Nyní celou řadu F spojte (metodou pod úhlem) s první položenou řadou dlaždic (**viz obr. 3**). UPOZORNĚNÍ! Má-li první nainstalovaná řada zůstat po zbytek instalace dokonale zarovnaná, je třeba, aby byl spoj dlaždic F vzdálen nejméně 10 cm od spoje prvních položených dlaždic (viz obr. 3). Nezapomeňte vedle řady dlaždic F položit dilatační klíny, které vytvoří nezbytnou vyrovnávací spáru.

Délku posledních dlaždic (G') spočítejte podle následujícího vzorce. Změřte délky G1 a G2.

$[(G1 \text{ (cm)} + G2 \text{ (cm)}) - 2 \text{ cm vyrovnávací spára}] / 2 = G' \text{ (cm)}$

např. G1 = 11,5 cm a G2 = 12,2 cm

$[(11,5 + 12,2) - 2] / 2 = 10,85 \text{ cm}$

G' = 10,85 cm

Nyní nařežte koncové dlaždice. Dlaždice G1 a G2 zatím nepokládejte. Doporučujeme vám po každé nainstalované řadě vždy znovu změřit délky G1 a G2. Pomůže vám to položit podlahu s dokonale pravoúhlými rohy a stejnou šířkou po celé délce.

## 7B) DALŠÍ ŘADY

Další řady pokládejte podle metody popsané v bodě 7a. K již položeným dlaždicím vždy připojujete celou řadu dalších dlaždic (**viz obr. 1b**) a snažte se, aby byly vždy co nejlépe zarovnané. Drobné nesrovnalosti nejprve odstraňte pomocí doražeče. Poté metodou pod úhlem spojte celou novou řadu s již položenou řadou (**viz obr. 4a**). Použijte doražeč, jak je popsáno v bodě 7a. Spoje jednotlivých panelů musí do sebe vždy dokonale zapadat. Kontrolujte také, zda na sebe jednotlivé řady navazují tak, aby spoje dlaždic tvořily dokonale rovnou linii. Není-li tomu tak, přiložte doražeč nebo stahovací hák na okraj prvních dvou řad v blízkosti jejich spoje a několikrát poklepejte, abyste dosáhli dokonalého zarovnání (viz obr. 4a). Nyní nainstalujte řezaný koncový díl G1, opět přibližně 10 cm od okraje prvních dvou hotových řad. Nezapomeňte vedle dlaždice G1 položit dilatační klíny, které vytvoří vyrovnávací spáru (**viz obr. 4b**).

Obdobným způsobem položte zbývající řady dlaždic s výjimkou poslední. Pokud je mezera mezi zdí a položenou podlahou příliš malá a neumožňuje dostatečnou silou poklepávat na doražeč, položte na doražeč stahovací hák a poklepejte na stahovací hák.

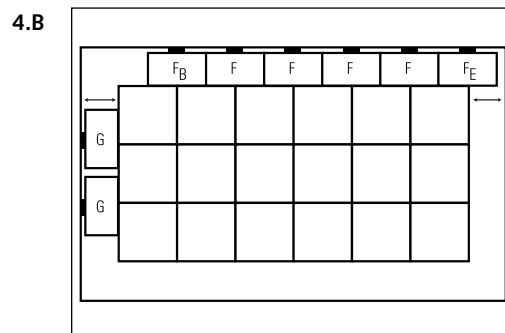
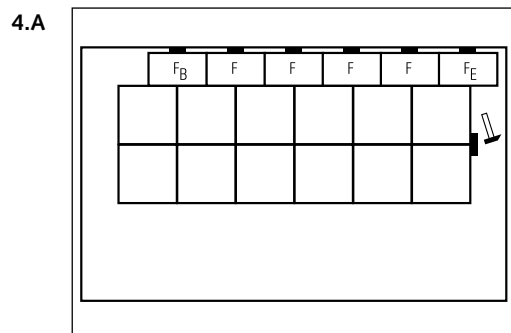

### 7C) POSLEDNÍ ŘADA

Mezi poslední řadou dlaždic a zdi ponechte vyrovnávací spáru o šířce 1 cm. Počítejte s ní již při řezání dlaždic do poslední řady. Spojte nejprve dlaždice této poslední řady, zarovnejte je pomocí doražeče a poté celou řadu spojte s předposlední řadou (**viz obr. 5a**).

5.A

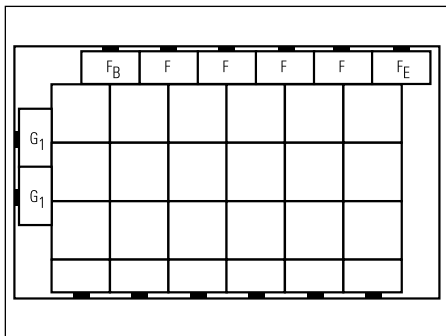

5.B

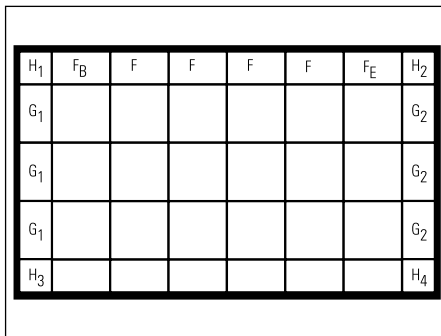

### 8) DOKONČOVACÍ PRÁCE

Nyní je třeba posunout okrajové dlaždice na správné místo a změřit, nařezat a nainstalovat chybějící díly dlaždic. Nejprve vyklopte okrajové dlaždice v první řadě (F<sub>B</sub>, F<sub>E</sub>, atd.), posuňte je a znovu je zaklopte tak, aby spoje všech dlaždic tvořily přímou linii. Nyní vyklopte okrajové dlaždice po šířce podlahy (G<sub>1</sub>). Spojte je s rohovými dlaždicemi H<sub>1</sub> a H<sub>3</sub> tak, aby tvořily jednu řadu, a poté tuto řadu položte zpět a spojte s již položenými dlaždicemi. Totéž opakujte s okrajovými dlaždicemi G<sub>2</sub> a rohovými dlaždicemi H<sub>2</sub> a H<sub>4</sub> (**viz. obr. 5b**).



### 9) POTRUBÍ

Následující postup slouží k instalaci dlaždic v blízkosti potrubí:

- 1) Vyberte vrták o průměru potrubí + 18 mm (vyrovnávací spára).
- 2) Provrtejte dlaždici v místě, kde jí bude procházet potrubí.
- 3) Prořízněte dlaždici od otvoru směrem k okraji. Šířka průřezu odpovídá šířce potrubí.
- 4) Položte dlaždici vedle potrubí.
- 5) Z jiné dlaždice vyřízněte kus, který se tvarem co nejvíce podobá výřezu.
- 6) Mezery vyplňte neutrálním těsnícím materiálem.



### 10) POD DVEŘNÍMI RÁMY

Při zkracování panelů myslete na to, že po instalaci podlahy musí zůstat u okrajů vyrovnávací spára o šířce 10 mm. Pokud panel nelze zaklapnout pod úhlem, spojte panely pomocí stahovacího háku a kladiva.



## 11) KONEČNÉ ÚPRAVY

Po položené podlaze můžete ihned chodit a provést dokončovací práce. To je jedna z hlavních předností systému UNICLIC.

- Odstraňte všechny dilatační vložky. Vyrovnávací spáry musí zůstat zcela volné.
- Plastovou fólii připevněte okrajovými lištami tak, aby vyčnívala nad podlahu. Okrajové lišty nikdy neupínejte přímo k podlaze. Znemožnilo by se tak její rozpínání a smršťování.
- Pro dokonalý spoj podlahy a potrubí použijte rozety a elastickou pastu.
- Na místech, kde nelze použít ukončovací profily a okrajové lišty, vyplňte vyrovnávací spáry elastickou pastou.

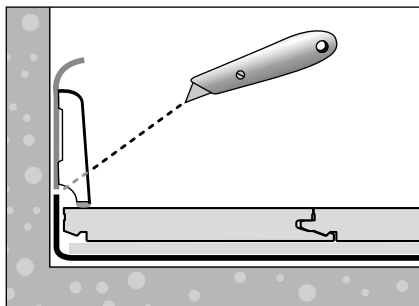

## 12) DŮLEŽITÁ UPOZORNĚNÍ

- Na nohy nábytku nalepte filcové polštářky nebo nasadte plastové kryty.
- Používejte rohožku nebo prostor k očištění obuvi, abyste podlahu neznečistili blátem, vodou a pískem.
- Používejte pojízdná křesla s měkkými kolečky vhodnými pro laminátové podlahy. Ostatní nábytek určený k přesouvání (pohovka, klavír, apod.) musí mít namontovaná dostatečně velká a měkká kolečka. Není-li to možné, položte pod kolečka ochranné kloboučky.
- Zachovejte v místnosti minimální vlhkost 50 %. Je-li třeba, použijte zvlhčovač vzduchu. Je-li vzduch příliš suchý, může obsahovat statickou elektřinu.

## 13) ÚDRŽBA

- Díky hladkému povrchu na podlahách typu UNICLIC neulpívají nečistoty a prach.
- Podlahu NIKDY nevoskujte ani nelakujte.
- Pro suchou údržbu použijte prachovou stěrku nebo vysavač.
- Pro mokrou údržbu stačí čistá voda s čisticím produktem UNICLIC nebo bez něj. Podlaha tak zůstane velmi čistá a zachová si hladký a lesklý povrch. (Nikdy nepoužívejte jiné čisticí produkty nebo saponáty.) Stěrku či hadr VŽDY PEČLIVĚ VYŽDÍMEJTE. Podlahu VŽDY IHNEK VYTŘETE DO SUCHA tak, aby na ní nezůstala žádná viditelná vlhkost. Pokud podlahu nevytřete do sucha, nebude mít čisticí produkt Uniclic prakticky žádný účinek.
- MOKRÁ ÚDRŽBA PODLAHU ZNIČÍ!
- Nepoddajné skvrny odstraňte pomocí malého množství acetonu. Nikdy nepoužívejte leštěnky!
- Panely UNICLIC jsou spojeny s deskami HDF s vodotěsnou úpravou. Ačkoliv se vyznačují relativně vysokou odolností proti vlhkosti, je vodu třeba vždy ihned setřít.

**Hodně štěstí!**